

## IZAR RC i Waterbox

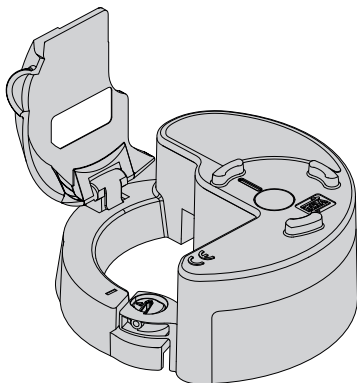

**i**

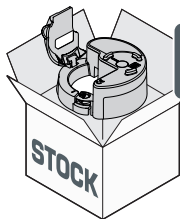

**1  
YEAR  
max.**



**868 MHz**



**16 mW e.i.r.p**

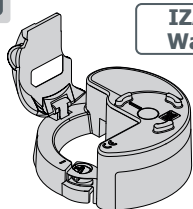

**IZAR RC i  
Waterbox**

**Ti** ✓  
**Ha+Ti**

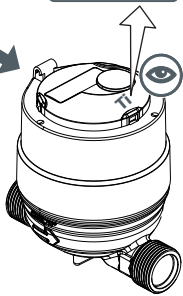

- ALTAIR**
- AQUARIUS**
- AQUILA**
- ARIES** ✓
- AURIGA**
- CORONA M**
- WESAN**



**ALTAIR**

**AQUARIUS**

**AQUILA**

**ARIES**

**AURIGA**

**CORONA M**

**WESAN**

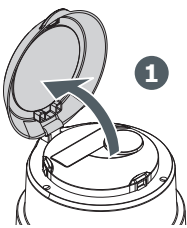

**1**

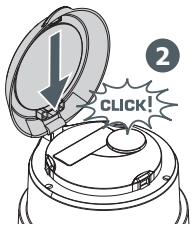

**2**

**CLICK!**

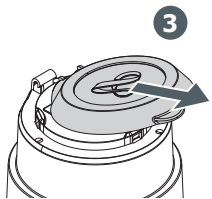

**3**

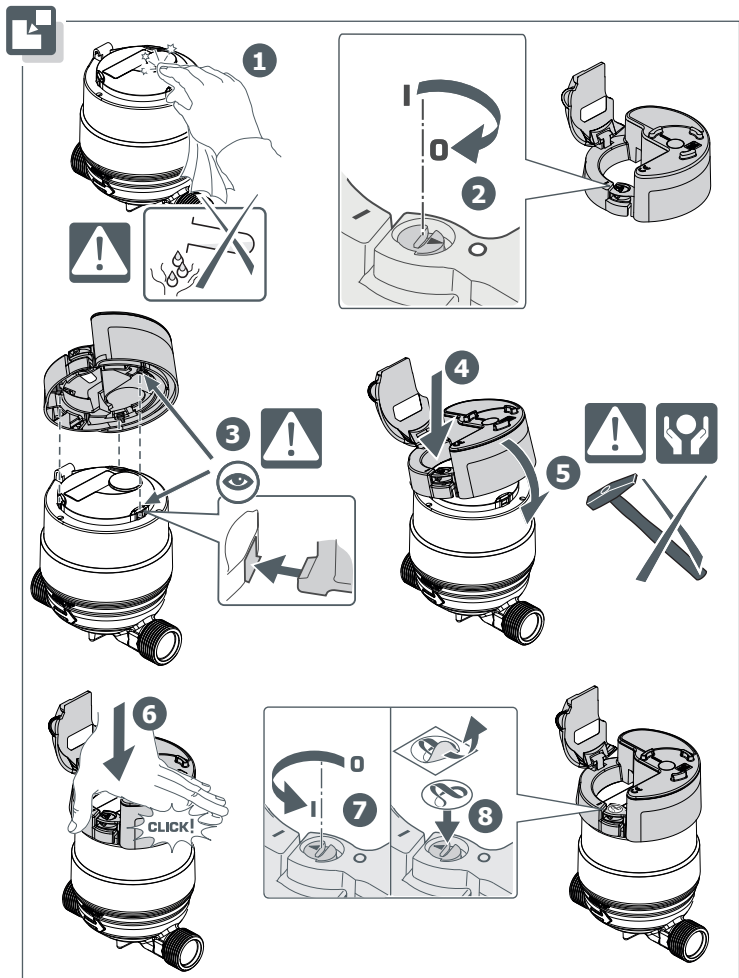

PROG

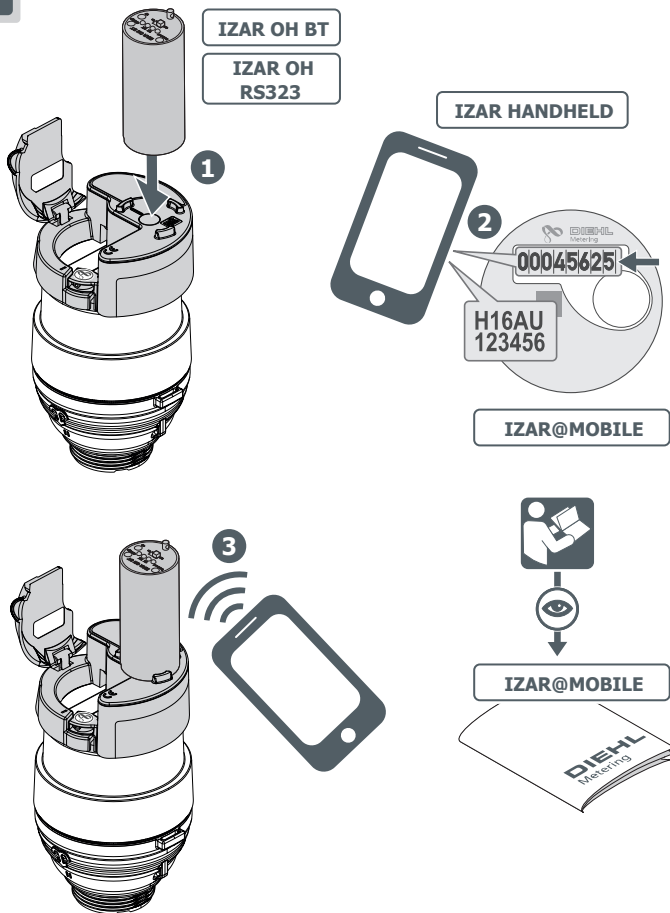

PROG

## IZAR RC Waterbox i G4

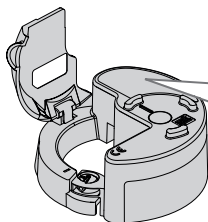

Adresse radio  
Radio address

Adresse radio complète  
Complete radio address :

DME-7C-52900158

P/N: 3062885  
S/N: 04000128  
(02) 52900158

**OMS**

IZAR RC 868 i W G4

**Ti**

Lithium



**OMS**<sup>®</sup>

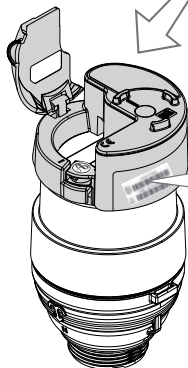

DME-7C-07-52900158

H16AU123456

50 x 25 mm

→ DME7C0752900158

→ H16AU123456ADDQ

# IZAR RC i Waterbox

**i**

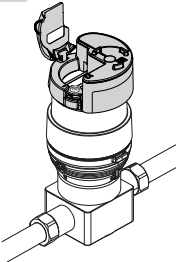

**IP68**

max. **+55°C**

min. **-15°C**

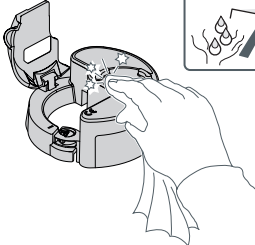

**!**

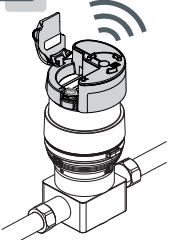

**UP TO 15 YEARS\***







\* for IZAR RC 868 i mioty, lifetime depends on version used (between 12 and 15 years)



**IZAR RC i Waterbox**

**CE**



[www.diehl.com/metering](http://www.diehl.com/metering)

## DIEHL Metering

Type Typ Typ Typ Tipo	Designation Bezeichnung Designation Nazwa Descripción
CP22	IZAR RC 868 I W (Radio compact)

- EN** SIMPLIFIED EU / UK DECLARATION OF CONFORMITY  
Hereby, Diehl Metering declares that the radio equipment type described in this manual is in compliance with Directive 2014/53/EU and the Radio Equipment Regulations 2017.  
The full text of the EU and UK declarations of conformity are available at the following internet address:
- DE** VEREINFACHTE EU-KONFORMITÄTSERKLÄRUNG  
Hiermit erklärt Diehl Metering, dass der Funkanlagentyp wie in dieser Anleitung bezeichnet der Richtlinie 2014/53/EU entspricht. Der vollständige Text der EU-Konformitätserklärung ist unter der folgenden Internetadresse verfügbar:
- FR** DECLARATION UE DE CONFORMITE SIMPLIFIEE  
Le soussigné, Diehl Metering, déclare que le type d'équipement radioélectrique décrit dans ce manuel est conforme à la directive 2014/53/UE.  
Le texte complet de la déclaration UE de conformité est disponible à l'adresse internet suivante:
- PL** UPROSZCZONA DEKLARACJA ZGODNOŚCI UE  
Diehl Metering niniejszym oświadcza, że typ urządzenia radiowego opisany w tej instrukcji jest zgodny z dyrektywą 2014/53/UE. Pełny tekst deklaracji zgodności UE jest dostępny pod następującym adresem internetowym:
- ES** DECLARACIÓN UE DE CONFORMIDAD SIMPLIFICADA  
Por la presente, Diehl Metering declara que el tipo de equipo radioeléctrico como se indica en este manual es conforme con la Directiva 2014/53/UE.  
El texto completo de la declaración UE de conformidad está disponible en la dirección Internet siguiente:
- BG** ОПОСТЕНА ЕС ДЕКЛАРАЦИЯ ЗА СЪОТВЕТСТВИЕ  
С настоящото Diehl Metering декларира, че този тип радиосъоръжение както е посочено в това ръководство е в съответствие с Директива 2014/53/ЕС.  
Цялостният текст на ЕС декларацията за съответствие може да се намери на следния интернет адрес:
- CS** ZJEDNODUŠENÉ EU PROHLÁŠENÍ O SHODĚ  
Tímto Diehl Metering prohlašuje, že typ rádiového zařízení, jak je popsáno v tomto návodu, je v souladu se směrnicí 2014/53/EU. Uplné znění EU prohlášení o shodě je k dispozici na této internetové adrese:
- DA** FORENKLET EU-OVERENSSTEMMELSEERKLÆRING  
Hermed erklærer Diehl Metering, at radioudstyrtypen som beskrevet i denne manual er i overensstemmelse med direktiv 2014/53/EU. EU-overensstemmelseerklæringens fulde tekst kan findes på følgende internetadresse:
- SI** LIHTSUSTATUD ELI VASTAVUSDEKLARATSIOON  
Käesolevaga deklareerib Diehl Metering, et käesolev raadioseadme tüüp nagu on kirjeldatud selles juhendis vastab direktiivi 2014/53/EL nõuetele.  
ELi vastavusdeklaratsiooni täielik tekst on kättesaadav järgmisel internetiaadressil:
- EL** ΑΠΛΟΥΣΤΕΥΜΕΝΗ ΔΗΛΩΣΗ ΣΥΜΜΟΡΦΩΣΗΣ ΕΕ  
Το παρόν ο/η Diehl Metering, δηλώνει ότι ο ραδιοεξοπλισμός όπως περιγράφεται σε αυτόν τον οδηγό πληροί τον οδηγό 2014/53/ΕΕ. Το πλήρες κείμενο της δήλωσης συμμόρφωσης ΕΕ διατίθεται στην ακόλουθη ιστοσελίδα στο διαδίκτυο:
- HR** POJEDNOSTAVLJENA EU IZJAVA O SUKLADNOSTI  
Diehl Metering ovime izjavuje da je radijska oprema tipa kao što je opisano u ovom vodiču u skladu s Direktivom 2014/53/EU. Cjeloviti tekst EU izjave o sukladnosti dostupan je na sljedećoj internetskoj adresi:
- IT** DICHIARAZIONE DI CONFORMITÀ UE SEMPLIFICATA  
Il fabbricante, Diehl Metering, dichiara che il tipo di apparecchiatura radio come descritto in questo manuale è conforme alla direttiva 2014/53/UE.  
Il testo completo della dichiarazione di conformità UE è disponibile al seguente indirizzo Internet:
- LV** VIENKĀRŠOTA ES ATBILSTĪBAS DEKLARĀCIJA  
Ar šo Diehl Metering deklarē, ka radioiekārtā kā aprakstīts šajā rokasgrāmatā atbilst Direktīvai 2014/53/ES. Pilns ES atbilstības deklarācijas teksts ir pieejams šādā interneta vietnē:
- LT** SUPRRASTINTA ES ATITIKTIES DEKLARACIJA  
Aš, Diehl Metering, patvirtinu, kad radijo įrenginys tipas aprašytas šiame vadove atitinka Direktyvą 2014/53/ES. Visas ES atitikties deklaracijos tekstas prienamas šiuo interneto adresu:

Simplified declaration of conformity 01/2025

## DIEHL Metering

Type Typ Type Typ Tipo	Designation Bezeichnung Designation Nazwa Descripción
CP22	IZAR RC 868 I W (Radio compact)

- EU** EGYSZERŰSÍTETT EU-MEGFELELŐSÉGI NYILATKOZAT  
Diehl Metering igazolja, hogy a az útmutatóban leírtak szerint típusú rádióberendezés megfelel a 2014/53/EU irányelvnek. Az EU-megfelelőségi nyilatkozat teljes szövege elérhető a következő internetes címen:
- MT** DIKJARAZZJONI SSIMPLIFIKATA TA' KONFORMITÀ TAL-UE  
B'dan, Diehl Metering, niddikjara li dan it-tip ta' taghmir tar-radju kif deskritt f'din il-gwida huwa konformi mad-Direttiva 2014/53/UE. It-test kollu tad-dikjarazzjoni ta' konformità tal-UE huwa disponibbli f'dan lindirizz tal-Internet li ġej:
- NL** VEREENWOUDIGDE EU-CONFORMITEITSVERKLARING  
Hierbij verklaar ik, Diehl Metering, dat het type radioapparatuur zoals beschreven in deze gids conform is met Richtlijn 2014/53/EU. De volledige tekst van de EU-De volledige tekst van de EU-conformiteitsverklaring kan worden geraadpleegd op het volgende internetadres:
- PT** DECLARAÇÃO DE CONFORMIDADE SIMPLIFICADA DA UE  
Por este meio, a Diehl Metering declara que o tipo de equipamento de rádio descrito no presente manual está em conformidade com a Diretiva 2014/53/UE.  
O texto completo da declaração de conformidade da UE está disponível no seguinte endereço web:
- RO** DECLARAȚIA UE DE CONFORMITATE SIMPLIFICATĂ  
Prin prezenta, Diehl Metering declară că tipul de echipament radio așa cum este descris în acest ghid este în conformitate cu Directiva 2014/53/UE.  
Textul integral al declarației UE de conformitate este disponibil la următoarea adresă internet:
- SK** ZJEDNODUŠENÉ EÚ VYHLÁSENIE O ZHODE  
Diehl Metering týmto vyhlasuje, že rádiové zariadenie typu ako je popísané v tejto príručke je v súlade so smernicou 2014/53/EÚ. Úplné EÚ vyhlásenie o zhode je k dispozícii na tejto internetovej adrese:
- SI** POENOSTAVljena IZJAVA EU O SKLADNOSTI  
Diehl Metering potrjuje, da je tip radijske opreme kot, je opisano v tem priročniku, skladen z Direktivo 2014/53/EU. Celotno besedilo izjave EU o skladnosti je na voljo na naslednjem spletnem naslovu:
- FI** YKSINKERTAISTETTU EU-VAATIMUSTENMUKAISUUSVAKUUTUS  
Diehl Metering vakuuttaa, että radiolaitetyyppi mikä on tässä oppaassa kuvattu on EU direktiivin 2014/53/EU mukainen. EU-vaatimustenmukaisuusvakuutuksen täysimittainen teksti on saatavilla seuraavassa internetosoitteessa:
- SV** FÖRENKLAD EU-FÖRSÄKRAN OM ÖVERENSSTÄMMELSE  
Härmed försäkrar Diehl Metering att den typ av radioutrustning som beskrivs i denna handbok överensstämmer med direktiv 2014/53/EU. Den fullständiga texten till EU-försäkran om överensstämmelse finns på följande internetadress:

<https://www.diehl.com/metering/customer-portal/en/download-center/>



Simplified declaration of conformity 01/2025

